



Tradicional

RECOMENDACIONES PARA TOMA DE MEDIDAS

Es importante tomar la medida a ambos lados de la ventana, ya que el pavimento suele tener desniveles y las medidas no suelen ser coincidentes. En la confección de la cortina se tomará como referencia la medida inferior.

Siempre que la cortina llegue hasta el suelo, se debe descontar 1,5cm de tela si ésta es fina y aproximadamente 3cm si la tela es gruesa, por posibles variaciones del tejido después del lavado o por cambios climáticos (cuando su composición es 100% natural). Las cortinas se suministran según las medidas indicadas en el pedido.

RIEL BANDALUX

Cortina rinconera

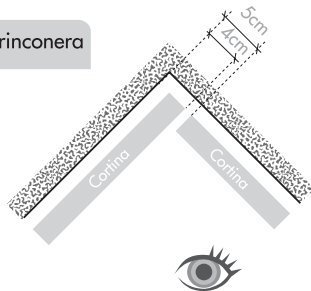

Cortina esquinera

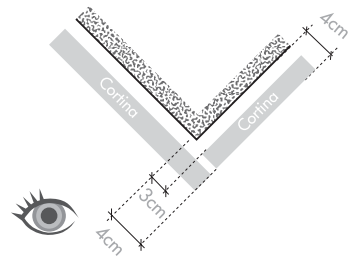

BARRA BANDALUX Y CLIENTE

Cortina rinconera

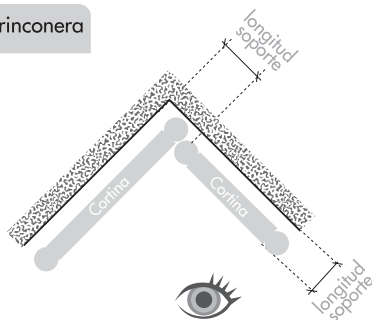

Cortina esquinera

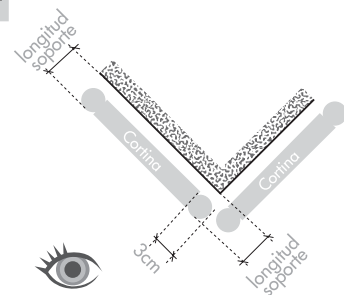

TIPOS DE BAJOS CORTINA TRADICIONAL BANDALUX

DOBLE

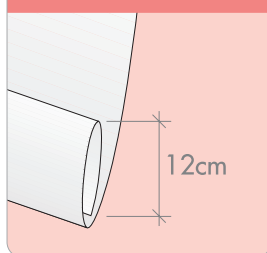

SIMPLE

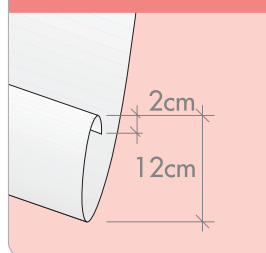

TRABILLAS BANDALUX

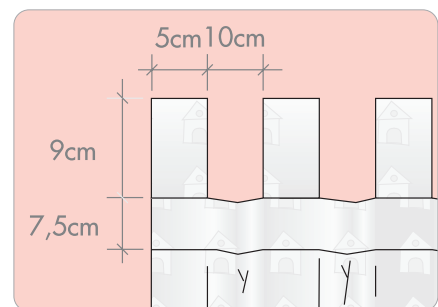

Nota: Bandalux se reserva el derecho a modificar el diseño de las piezas sin previo aviso.



RECOMENDACIONES PARA TOMA DE MEDIDAS

BARRAS Y RIEL CLIENTE

Bandalux pone a su disposición todos los elementos necesarios para la confección de su cortina tradicional cuidadosamente desarrollados y estudiados para una perfecta combinación entre ellos. De todas formas, si usted deseara aprovechar una barra o riel de su propiedad, deberá tener en cuenta las siguientes indicaciones:

Barra cliente + cortina trabillas

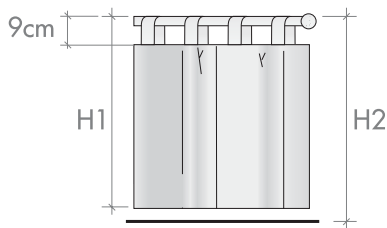

Es necesario tomar la medida que va desde la parte superior de la barra hasta el bajo de la cortina a ambos lados de la ventana (H1 y H2).

Riel cliente + cortina cinta

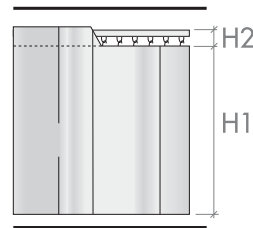

Pared / techo: H1 + H2 (por separado) y a ambos lados. Indicar en el pedido en el apartado observaciones.

Barra con anillas cliente + cortina

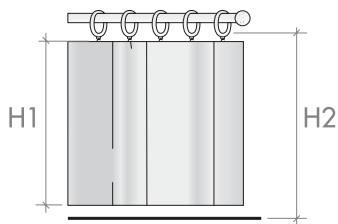

Es necesario tomar la medida desde la parte inferior interna de la anilla hasta el final de la cortina a ambos lados de la ventana (H1 y H2).

Barra cliente+ Ojales

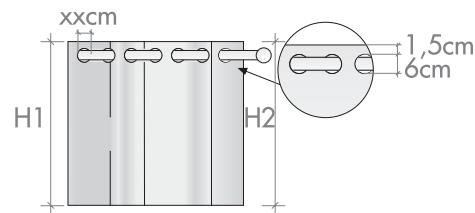

Es necesario tomar la medida desde la parte superior de la cortina hasta el bajo de la misma, a ambos lados de la ventana (H1 y H2).

Cortina apertura central

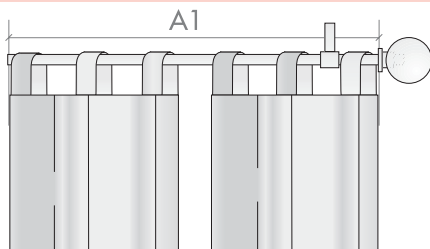

A efectos de toma de medidas es importante tener en cuenta que la medida del ancho de la cortina (A1) a facilitar es la que comprende la barra excluyendo los terminales.

Cortina apertura lateral

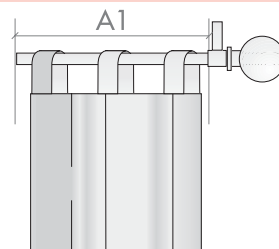

A efectos de toma de medidas es importante tener en cuenta que la medida del ancho de la cortina (A1) a facilitar es la que comprende la barra excluyendo los terminales y soportes.

⚠ Notas a tener en cuenta:

- Si el cliente tiene un riel de accionamiento a cuerda y ha solicitado una cortina partida, se debe indicar en el pedido los centímetros de cruce (cm que mide el pañín de cruce del riel).
- Si hay uno o más soportes en el centro de la barra, la cortina se suministrará en dos o tres paños.
- En el caso de que solicite riel, recuerde que la cortina con cinta fruncidora tiene unos centímetros de cresta que pueden superar en altura el grosor del riel.
- Siempre indicar si la cortina va instalada a pared o a techo, aún cuando sólo se haya pedido la tela confeccionada.